



Qmax täydentää suosituksen EK-tuoteperheen uudelle tasolle

Qmaxit ovat monipuolisesti toimivia betoni-putkia, joiden käyttökohteita ovat mm. jätevesi-, sekavesi- ja sadevesiviemärit, sivuoja- ja päätierummut, teollisuusputkistot ja rautatieputket. Itsepuhdistuvat, EK-tiivisteellä varustetut Qmax-putket avaavat viemärintiin uusia ulottuvuuksia.

Rudus Betonituote Oy:n Qmax-putkien suuri kokonaiskapasiteetti takaa onnistuneen lopputuloksen uusille ja laajentuville viemäriverkostoille aina huippukuormitukseen asti.

Munan muoto tuo lisää lujuutta pystysuoraa kuormitusta vastaan ja itsepuhdistuvuus pienilläkin virtaamilla on hyvä. Lisäksi itsepuhdistuvuus pidentää huoltovälejä ja käyttöikä ja vähentää jätevesiviemäreissä hajuhaittoja.

Munan muotoisia betoniputkia valmistettiin Suomessa jo 1900-luvun alkupuoliskolla. Silloin rakennettuja, täysin toimintakuntoisia viemäreitä on edelleen käytössä mm. Helsinki Veden ja Turun Vesilaitoksen verkostoissa.

Qmax[®]

Betoniputki on luontoystävällinen verkostomateriaali



Rudus

Qmax-betoniputket

Pienen ja suuren putken edut samassa betoniputkessa

EK-tiivisteellä varustettu Qmax-betoniputki on paineenkestävä sekä sisään- että ulospäin. Qmax-asennuksissa pienet pituuskaltevuudet ovat mahdollisia. Vaihteittain rakennettavien alueiden runkoputkena munan muotoinen Qmax-betoniputki on virtausominaisuuksiensa ansiosta juuri oikea putkityyppi.

Puhdistuvuus hyvä myös pienillä virtaamilla

Munan muoto on hydraulisesti tehokkain putkipoikkileikkaus. Päivittäiset ja eri viikonpäivien väliset suuretkaan virtaamavaihtelut eivät tuota ongelmia, sillä itsepuhdistuvuus myös pienillä virtaamilla on hyvä, mikä vähentää oleellisesti putkistojen huolto- ja kunnossapitokustannuksia.

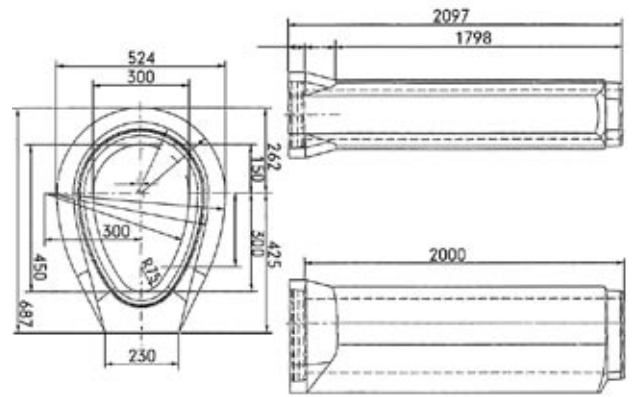

Qmax 300/450, Iso Qmax 500/750

Qmax-sarja kattaa läpäisykyvyllään ja itsepuhdistuvuudellaan pyöreiden putkien kokoluokat 150 - 600 mm.

h/htot

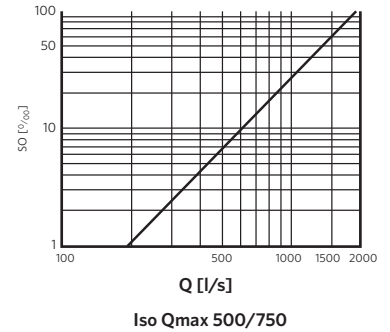
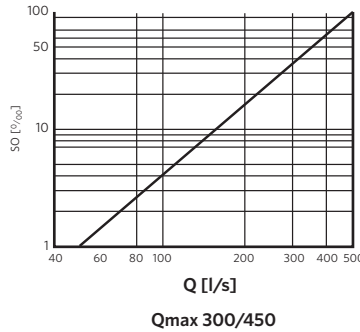
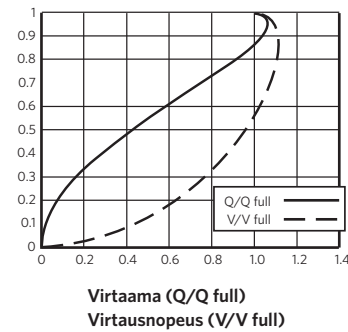

Asennus

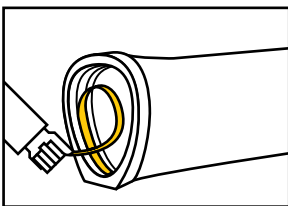

1. Solumuovien poisto

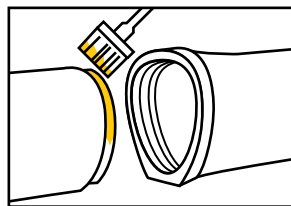

2. Liukuaineen levitys

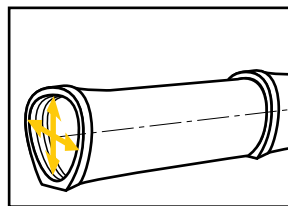

3. Putken keskittäminen

Qmax-asennukset suoritetaan Deha-nosto- ja asennusketjua käyttäen huolehtien solumuovisuojaan poistosta ja liukuaineen levityksestä.

Rudus Betonituote Oy

Myynti ja tilaukset:

Etelä-Suomi	Tuusula
	Lahti
	Lohja
	Tammisaari
Itä-Suomi	Hamina
	Lappeenranta
Länsi-Suomi	Turku
	Kurikka
Keski-Suomi	Tampere
Pohjois-Suomi	Oulu
	Tornio

Osoite:

Ristikiventie 2, 04300 Tuusula
Orimattilankatu 180, 15680 Lahti
Lohjanharjuntie 930, 08500 Lohja as
Tiilimäki, 10600 Tammisaari
Vältie 97, 49490 Neuvoton
Kaakkoiskaari 2, 53500 Lappeenranta
Vanha Moisiontie 2, 20360 Turku
Nummentie 12, 61300 Kurikka
Vilusen puistokatu 24, 33710 Tampere
Hautakorventie 4 (PL 45), 90501 Oulu
Raidekatu 12, 95420 Tornio

Puhelin:

020 4474 301
020 4474 360
020 4474 200
020 4474 400
020 4474 340
020 4474 370
020 4474 435
020 4474 350
020 4474 410
020 4474 390
020 4474 420



ISO 9001
ISO 14001

1 - 2009